



User guide

Conference phone Konftel 200NI

Dansk | Norsk | Suomi | Svensk

Conference phones for every situation



I denne pakningen finnes:

- 1 st Bruksanvisning
- 1 st Konferansetelefon
- 1 st Transformator
- 1 st Strømforsynings- og POTS nettverkskabel
- 1 st Strømforsynings- og ISDN nettverkskabel
- Teleplugg

I Extended-versjonen medfølger dessuten:

- 1 par Ekstramikrofoner
- 2 st Ledninger 1,5 meter til ekstramikrofoner
- 2 st Ledninger 2,5 meter til ekstramikrofoner
- 1 st Fjernkontroll
- 4 st Batterier

Kontroller gjerne at alt følger med. Ta kontakt med forhandleren hvis noen av delene mangler.

Innhold

Plassering	4
Utstyr og funksjoner	5
Tilkoplinger	6
Innstillinger	7
Dele linje med videoutstyr	8
<i>Tilkoplinger</i>	8
<i>Eget MSN-nummer</i>	9
Volumkontroll, mikrofon av, trimming	10
Samtale	11
<i>Samtale med 3 parter</i>	12
<i>Programmere R-knappen</i>	13
Kortnummer, nummerrepetisjon	14
Meny	15
<i>Legge til nytt nummer i telefonbok</i>	15
<i>Endre i telefonbok</i>	16
<i>Slette navn og nummer</i>	17
<i>Justere ringevolum</i>	17
<i>Endre tid og dato</i>	18
<i>Velge språk</i>	18
<i>Tastelyd</i>	19
Tilbehør	20
<i>Fjernkontroll</i>	20
<i>Fjernkontrollens funksjoner</i>	21
<i>Ekstramikrofoner</i>	22
<i>Tilbehør og reservedeler</i>	23
Feilsøking og vedlikehold	24
Tekniske data	25
Display og tastatur	27

Plasser enhetene som illustrasjonene viser for beste lydgjengivelse

Bruk Konftel 200NI i rom opp til 30 m²

Bruk Konftel 200NI med ekstramikrofoner i rom opp til 70 m²

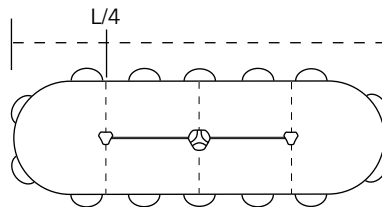
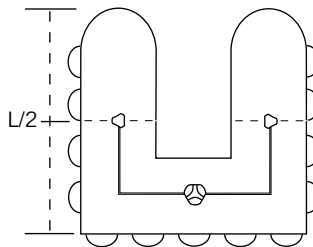
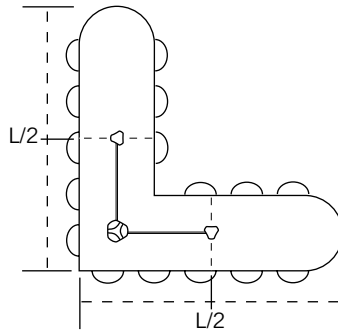
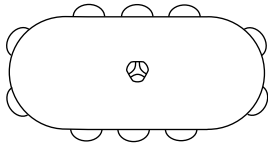
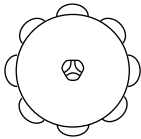

Sett fra oversiden

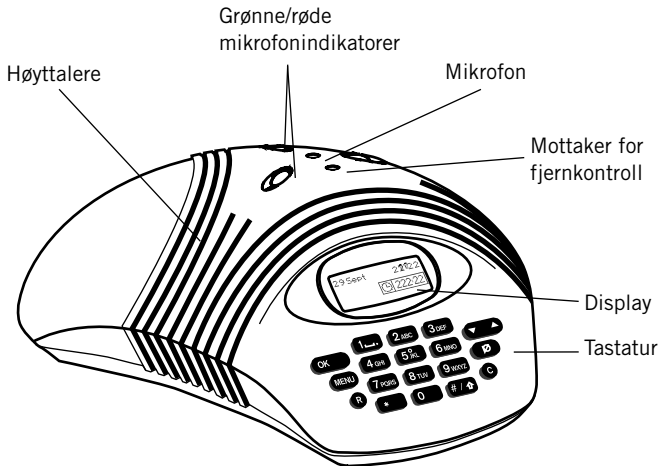

Sett fra undersiden

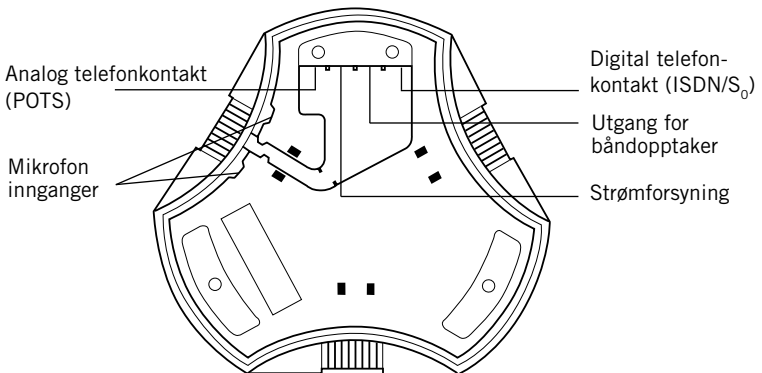

Du finner en oversikt over tastaturet på Konftel 200NI på side 27.

Analog (POTS)

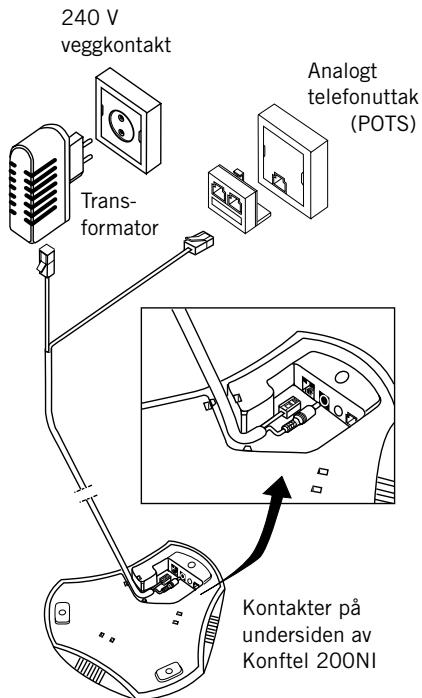
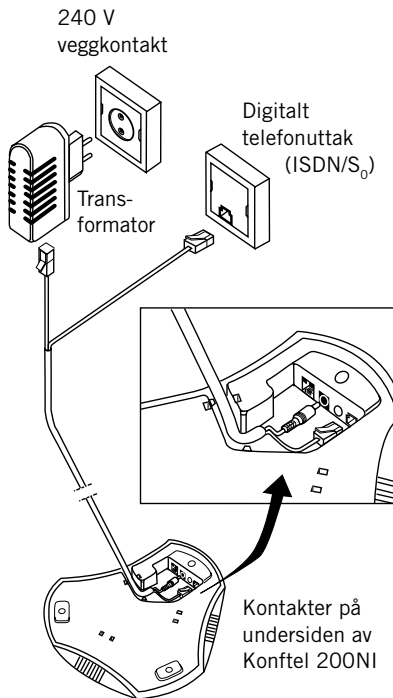
Digital (ISDN/S₀)

Valg av kontakt ved tilkopling

Kople Konftel 200NI til strømuttaket. Velg Auto for automatisk søking. Konftel 200NI søker automatisk etter en ISDN/S₀-linje.

Noen ISDN/S₀-linjer finner ikke telefonen automatisk selv om den er koplet til en slik. Da må linjen velges manuelt, som beskrevet nedenfor.



Hvis den ikke er koplet til en ISDN-linje, brukes opp/ned-knappen til å velge ISDN- eller POTS-linje. Denne innstillingen lagres ikke til neste gang telefonen koples til.



Trykk OK for å bekrefte.

Manuelt valg av kontakt

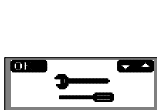

Trykk på Meny.



Velg Innstillinger.



Trykk OK.



Velg Nett.



Trykk OK.



Velg enten digital kontakt (ISDN), analog linje (POTS) eller Auto for automatisk søking. Denne innstillingen lagres til neste gang telefonen koples til.



Trykk OK for å bekrefte.

8 Dele linje med videoutstyr





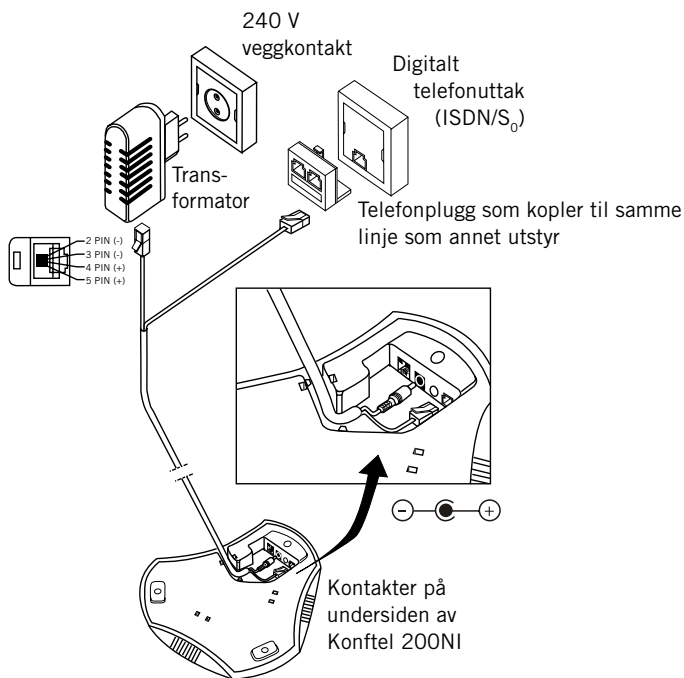







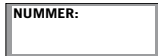

Kontakt

Med Konftel 200NI er det mulig å dele en ISDN/S₀-linje med annet ISDN-tilkoppet utstyr, f.eks. videokonferanseutstyr eller modem. Programmer inn et unikt MSN-nummer (Multiple Subscriber Number) som eget nummer. MSN-nummeret separerer f.eks. et telefonmøte fra et videomøte.

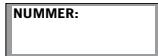

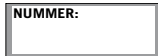
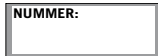

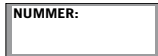
Merk: Konftel kan ikke garantere full funksjonalitet ved det utstyret som deler en ISDN-linje med Konftel 200NI. Rådfør deg med din forhandler dersom du har spørsmål om denne funksjonen.

Eget MSN-nummer

-   Trykk på Menu-tasten.
-   Velg menyen for innstillinger.
-   Trykk OK.
-   Velg Eget nummer.
-   Trykk OK.
-  *0-9...* Tast inn ditt telefonnummer (MSN-nummer).
-   Trykk OK for å lagre.
-   Trykk på C-tasten for å gå tilbake til utgangsstilling.

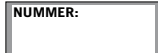
Merk: Funksjoner for Eget MSN-nummer fungerer bare når du er koplet til ISDN. Hvis Eget nummer er programmert, vil Konftel 200NI bare svare på innkommende anrop til dette nummeret. Hvis Eget nummer ikke er programmert, svarer Konftel 200NI på alle innkommende anrop, uansett nummer.

-   Du kan slette Eget nummer ved hjelp av C-tasten i menyen for Eget nummer.

Volumkontroll

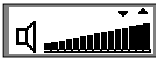

Juster høyttalervolumet under samtalen ved hjelp av Opp/ned-tasten.

Mikrofon av



Trykk Mikrofon av-tasten for å slå av mikrofonen. Mikrofonindikatorene skifter til rødt. Trykk tasten en gang til for å slå på mikrofonen. Mikrofonindikatorene skifter tilbake til grønt.

Trimming



Når Konftel 200NI slås på trimmes lydnivået automatisk i forhold til rommet og telefonlinjen. Konftel 200NI kontrollerer akustikken i rommet og tilpasser lyden kontinuerlig under samtalen. Ved manuell trimming trykkes Opp/ned-tasten samtidig. Det høres et kort brus.

Innkommende samtaler



(POTS) Du hører et ringesignal og de grønne mikrofonindikatorerne tennes for å indikere den innkommende samtalen.



(ISDN) Et ringesignal høres, og de grønne mikrofonindikatorerne tennes for å varsle om den innkommende samtalen. Telefonnummeret som den innkommende samtalen kommer fra, vises på displayet



Trykk OK for å svare.



Samtaletiden vises i samtaleteller-displayet.



Trykk OK for å avslutte samtalen.

Utgående samtaler



Trykk OK.

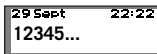

0-9...

Slå telefonnummeret

eller



0-9...

Tast først nummeret for å vise det på forhånd.



Trykk OK. Nummeret ringes opp etter ca 3 sekunder.



Samtaletiden vises i samtaleteller-displayet.



Trykk OK for å avslutte samtalen.

Samtale med 3 parter

29 Sept 22:22
1234567

Slå nummeret til den første møtedeltakeren.



Trykk OK. Nummeret ringes opp i løpet av 3 sekunder.



Når den første samtalen er satt opp, trykker du på R-tasten for å få ny summetone.

29 Sept 22:22
1234567

Slå nummeret til den andre møtedeltakeren. Vent på svar.



Trykk på R-tasten + 3, og alle tre kan delta i samtalen.

Hvis du ikke får svar













Trykk på R-tasten + 1, så får du den første samtalen tilbake.

Merk: Tilgjengeligheten og funksjonen til treparts-samtale kan variere mellom ulike land, og også mellom ulike typer telefonsentraler som Konftel 200NI blir koplet til. Hvis du vil kople sammen flere linjer eller deltakere, anbefaler vi at du kontakter en operatør som tilbyr telefonkonferansetjenester. Har du spørsmål om dette, står din forhandler til tjeneste.

Hvis R-knappen ikke fungerer (POTS)

Hvilke krav telefonsentralen stiller til R-knappens funksjon, varierer mellom ulike telefonsentraler og ulike land. Konftel 200NI har derfor muligheten av å programmere tiden for at den skal fungere med de fleste telefonsentraler på markedet.

Programmere R-knappen (basisinnstilling = 2)

-  Trykk på Menu-tasten.
-   Velg menyen for innstillinger.
-  Trykk OK.
-   Velg R oppsett.
-  Trykk OK.
-   Oppgi den aktuelle verdien for R-pulsen. Den vanligst forekommende verdien er 2. Kontroller i tabellen nedenfor om dette stemmer i ditt tilfelle.
- | Verdi: | Tid: |
|--------|---------|
| R1 | 65 ms. |
| R2 | 100 ms |
| R3 | 150 ms. |
| R4 | 270 ms. |
| R5 | 600 ms. |
-  Trykk på OK-knappen for å avslutte og lagre verdien.

Hente kortvalgnumre



Trykk på Opp/ned-tasten for å bla i telefonboken i alfabetisk rekkefølge. Det sist ringte nummeret vises først.



Trykk OK for å slå det valgte nummeret. Nummeret vises og ringes opp etter ca 3 sekunder.



Trykk OK for å avslutte samtalen.

Nummerrepetisjon



Trykk på Opp-tasten. Det sist ringte nummeret vises i displayet.

















Trykk OK for å slå nummeret. Nummeret ringes opp etter ca 3 sekunder.



Trykk OK for å avslutte samtalen.

Legge til nytt nummer i telefonboken

-  Trykk på Menu-tasten.
-   Velg Telefonbokmenyen.
-  Trykk OK.
-   Velg Lagre ny.
-  Trykk OK. Det sist ringte nummeret vises automatisk.
-  **0-9...** Tast inn et telefonnummer ved hjelp av tastaturet.
-  Trykk OK.
-  **A-Z...** Tast inn et navn ved hjelp av tastaturet. Trykk på tasten inntil ønsket bokstav vises i displayet og tast deretter inn neste bokstav. (Se beskrivelsen på side 27 over tilgjengelige tegn.)
-  Trykk OK. Nummeret og navnet er nå lagret. "Minnet fullt" vises i displayet hvis du forsøker å lagre mer enn 50 nummer.
-  Trykk på Skifttasten for å skrive små bokstaver.
-  Trykk på C-tasten for å annullere et tall eller en bokstav.
-  Trykk OK for å svare.

Endre i telefonboken



Trykk på Menu-tasten.



Velg Telefonbokmenyen.



Trykk OK.



Velg Endre.



Trykk OK.



Fra listen velger du navnet du vil endre ved hjelp av Opp/ned-tasten.



Trykk OK.

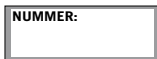

0-9...

Endre nummeret ved hjelp av tastaturet og trykk OK.



A-Z...

Endre navnet ved hjelp av tastaturet og trykk OK.



Nummeret/navnet er nå lagret.















Trykk på C-tasten for å annullere et tall eller en bokstav.



Trykk på Menu-tasten for å avbryte.

Slette navn og nummer

-  Trykk på Menu-tasten.
-   Velg Telefonbokmenyen.
-  Trykk OK.
-   Velg Slett.
-  Trykk OK.
-   Fra listen velger du navnet du vil slette.
-  Trykk OK for å velge.
-  "Slett?" vises i displayet.
-  Trykk på C-tasten hvis du ikke ønsker å slette.
-  Trykk OK hvis du ønsker å slette. Det valgte navnet og nummeret er nå slettet.

Justere ringevolum

-  Trykk på Menu-tasten.
-   Velg menyen for Ringevolum.
-  Trykk OK.
-   Juster volumet med Opp/ned-tasten. Der som klokkesymbolet er krysset over, er ringesignalet slått av.
-  Trykk OK. Ringevolumet er nå lagret.

Endre tid og dato



MENU

Trykk på Menu-tasten.



Velg Tid og dato-menyen.



Trykk OK.



Juster tid og dato ved hjelp av Opp/ned-tasten.



Velg dato. Trykk OK.
Velg måned. Trykk OK.
Velg år. Trykk OK.
Velg timer. Trykk OK.
Velg minutter. Trykk OK.
Tid og dato er nå lagret.



Gå tilbake med C-tasten.

Velge språk



MENU

Trykk på Menu-tasten.



Velg Språkmenyen.



Trykk OK.



Velg språk ved hjelp av Opp/ned-tasten.

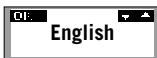









...

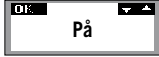

Trykk OK.

Tastelyd

- 
-  Trykk på Menu-tasten.
- 
 Velg menyen for Innstillinger.
-  Trykk OK.
- 
-  Velg Tastelyd.
-  Trykk OK.
- 
-  Velg om tastelyden skal være av/på ved hjelp av Opp/ned-tasten.
- 
-  Trykk OK.

Merk! Selv om tastelyden er slått av, vil tone-signalering høres når du slår et nummer.





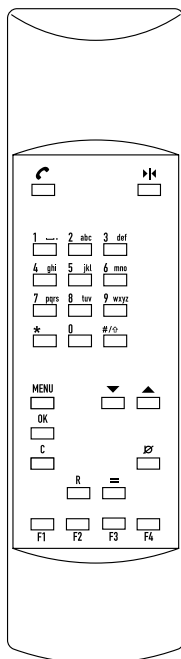

Fjernkontroll

Artikkel nr
900102038



Konftel 200NI kan kompletteres med en fjernkontroll.
Alle funksjoner kan da fjernstyres fra en hvilken som helst
posisjon i rommet.

Fjernkontrollens funksjoner

 <input type="text"/>	"Tar av" eller "legger på" røret uavhengig av om Konftel 200NI står i noen menyposisjon. Hvis telefonboken vises, ringes det aktuelle nummeret opp.
1  <input type="text"/> — <input type="text"/>	For å slå telefonnummer eller å taste inn navn. #/↵ skifter mellom store og små bokstaver.
MENU <input type="text"/>	Går inn og ut av menyvalg.
OK <input type="text"/>	OK i menyer, "tar av" og "legger på" røret. Ringer opp kortnummer.
C <input type="text"/>	Sletter tegn ved inntasting av nummer eller eller navn. Avslutter menyer.
R <input type="text"/>	Anvendes for operatørtjenester, f.eks. ved telefonmøter.
F1 — F4 <input type="text"/> — <input type="text"/>	Når et kortnummer i telefonboken enten lagres eller redigeres, kan det lagres ved å avslutte programmeringen med en funksjonstast i stedet for OK-tasten. Nummeret som er lagret på tasten ringes opp i alle menyvalg unntatt ved programmering. NB: en funksjonstast blir overskrevet uten advarsel når det lagres et nytt nummer.
 <input type="text"/>	Trimmer Konftel 200NI til rommets akustiske karakteristikk.
 <input type="text"/>  <input type="text"/>	Justerer volumet, blar igjennom telefonboken og menyene.
 <input type="text"/>	Mikrofon av slår mikrofonene av og på. Legger inn pause i kortvalnummer.
 <input type="text"/>	Ringer opp sist ringte nummer uavhengig av menyposisjon.

Ekstramikrofoner

Artikkel nr.
900102041

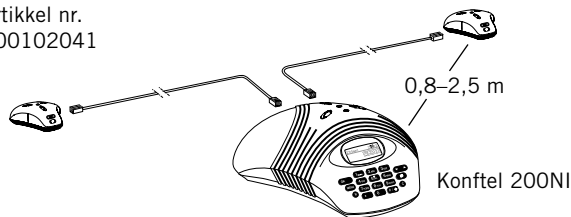

For større rom kan Konftel 200NI raskt og enkelt kompletteres med to mikrofonenheter. Da kan den dekke inntil 70 m². Fordeler: kraftigere lyd fra høyttalerne, høyere mikrofonfølsomhet.

Mikrofonenhetene plasseres minst 0,8 m og maks. 2,5 m fra sentralenheten og tilkoples de medfølgende kablene innen samtalen begynner.

Når de er innkoplet kobles mikrofonen i sentralenheten ut og displayet viser hvor mange enheter som er innkoplet.

Mikrofonenhetene leveres med to alternative kabler, henholdsvis 1,5 m og 2,5 m. Ved frakopling av mikrofonenhetene kan det være vanskelig å ta ut kablene, men med forsiktig bruk av f.eks. en liten skrutrekker eller spissen på en kulepenn er det enklere.



Høyttalervolumet kan i tillegg justeres fra mikrofonenhetene. Trimming kan også gjøres fra mikrofonenhetene. Opp/ned-tasten trykkes ned samtidig. Det høres et kort brus.



Trykk på Mikrofon av-tasten for å kople ut mikrofonene. Mikrofon av-funksjonen omfatter alle tilkoblede mikrofoner. Mikrofonindikatorene skifter fra grønt til rødt.

Artikkel nr.	Betegnelse
900102041	Ekstramikrofoner
900102038	Fjernkontroll
9146030	Veggmonteringsbrakett
900103342	Båndopptakerkabel
900103339	Forlengelseskabel strømforsyning 10 m
900103340	Forlengelseskabel, strøm og analogt nettverk, 10 m
900103353	Forlengelseskabel, digitalt nettverk, 10 m
900103341	Forlengelseskabel, strøm og analogt nettverk, 7,5 m
900103352	Forlengelseskabel, strøm og digitalt nettverk, 7,5 m

Telefonplugger

Artikkel nr.	Betegnelse
208102012	Danmark
246102012	Finland
250102012	Frankrike
276102012	Tyskland
826102012	Storbritannia
528102012	Nederland
578102012	Norge
724102012	Spania
752102012	Sverige
756102012	Sveits

Reservedeler

Artikkel nr.	Betegnelse
900103334	Strømledning og analog POTS-nettverkskabel, 7,5 m
900103349	Strømledning og digital ISDN-nettverkskabel, 7,5 m
900102026	Transformator 12 V DC

Feilsøking

1. Kontroller at mikrofonen er innkoplet under samtalen. De grønne mikrofonindikatorerne skal lyse.
2. Kontroller at Konftel 200NI er tilkoplek.

Ved tilkopling til analog linje: Kontroller at POTS-nettverkskabel er tilkoplek mellom apparatets POTS-kontakt og et analogt vegguttak for telefon.

Ved tilkopling til ISDN/S₀-linje: Kontroller at ISDN-nettverkskabel er tilkoplek mellom apparatets ISDN-kontakt og et ISDN/S₀-vegguttak for telefon.

3. Unngå eventuelle forlengelseskabler og kontroller om systemet virker som det skal. Hvis ikke må du kontakte forhandleren.
4. Kople ekstramikrofonene fra, og kontroller at Konftel 200NI fungerer uten dem. Ta ellers kontakt med din forhandler.
5. Dersom Konftel 200NI må vente på ny summetone, setter du inn en ringepause med Demp/ Pause-tasten når du taster telefonnummer før oppringing eller i telefonboken.



Vedlikehold

Rengjør utstyret med en tørr, myk klut. Ikke bruk væske av noe slag!

Sentralenhet

Strømforsyning:	Likestrømstransformator 240 V AC/ 12 V DC; 700 mA
Teletilkopling:	Analog POTS, RJ-11. Digital ISDN/S ₀ , RJ-45.
Strømforsynings- og POTS nettverkskabel:	7,5 m, RJ-11 (tele), EIAJ klasse IV (strøm)
Strømforsynings- og ISDN nettverkskabel:	7,5 m, RJ-45 (ISDN), EIAJ klasse IV (strøm)
Anbefalt romkarakteristikk:	Etterklangstid: <0,5 sek. Bakgrunnsstøy: <45 dBA.
Frekvensområde:	200 - 3700 Hz
Høytalervolum:	85 dB SPL (økt når mikrofonenheter er tilkoplest)
Romekkodemping:	208 ms
Linjeekkodemping:	25 ms
Automatisk kalibrering:	<1 ms impuls (ikke registrerbart)
Båndopptaker-utgang:	3,5 mm tele-jack. Kontakten for tilkopling av båndopptakeren må kun tilkoples SELV spenning ihh. til SS-EN 60 950.
Dimensjoner:	Diameter 232 mm
Vekt:	800 g
Temperaturområde:	5 - 40° C under drift
Luftfuktighet:	20 % - 80 % ikke-kondenserende
Elektromagnetisk kompatibilitet:	EN 50 081-1:1992 EN 50 082-1:1992 EN 61 000-4-2:1995
Elektrisk sikkerhet:	EN 60950
Godkjennelse POTS:	EUROPEAN TBR21
Godkjennelse ISDN:	EUROPEAN TBR3
Tastatur:	19 taster
Kompatibilitet:	Konftel 200NI kan koples til hussentraler utstyrt med digital tilkopling (ISDN/S ₀), f.eks. Ericsson: MD110. Fenix. Siemens: Hicom. Nortel: Meridan. Philips: Sopho. Alcatel: 4200, 4400. Ascom: Ascotel. Tenovis: Integral 3, 33.

Mikrofonenheter (tilbehør)

Strømforsyning:	Strøm fra mikrofonuttak
Kabling:	Module 4/4-kontakter 2 x 1,5 m og 2 x 2,5 m
Mikrofon:	Kulekarakteristikk
Mikrofonindikator:	Grønn – mikrofon på Rød – mikrofon av
Temperaturområde:	5 – 40° C under drift
Tastatur:	3 taster

Fjernkontroll (tilbehør)

Batterier:	4 x R03, 1,5 V
Temperaturområde:	5 – 40° C
Rekkevidde:	Inntil 5 m
Dimensjoner:	205 x 55 x 21 mm (L x B x H)
Vekt:	140 g
Tastatur:	26 taster

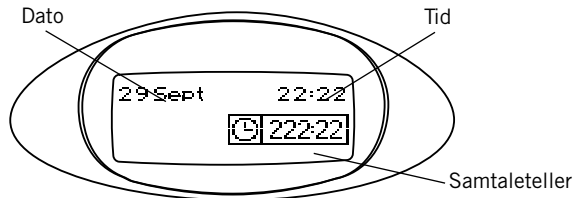

1 .	1, mellomrom, . (punktum)	7 PQRS	7, P, Q, R, S, p, q, r, s
2 ABC	2, A, B, C, Å, Ä, Á, À, a, b, c, å, ä, á, à	8 TUV	8, T, U, V, Ü, Ú, t, u, v, ü, ú
3 DEF	3, D, E, F, É, Ê, d, e, f, é, è	9 WXYZ	9, W, X, Y, Z, w, x, y, z
4 GHI	4, G, H, I, g, h, i	0	0
5 JKL	5, J, K, L, j, k, l	*	*
6 MNO	6, M, N, O, Ö, Ø, Ñ, m, n, o, ö, ø, ñ	#	#

Konftel is a leading company within speaker communication and audio technology. We develop and sell products and technology for telephone meetings based on cutting-edge expertise within acoustics and digital signal processing. Characteristic of our products is that all conference telephones contain the same high quality audio technology – OmniSound® – providing crystal clear sound. Read more about Konftel and our other products on www.konftel.com

Developed by Konftel AB
Box 268, SE-901 06 Umeå, Sweden
Phone: +46 90 706 489 Fax: +46 90 131 435
E-mail: info@konftel.com Web: www.konftel.com
