

Εγχειρίδιο Χρήσης
Konftel 200 NI
ΕΛΛΗΝΙΚΑ

Conference phones for every situation



Η συσκευασία περιέχει τα ακόλουθα:

- 1 pc Εγχειρίδιο Χρήσης
- 1 pc Τηλέφωνο τηλεφωνικών συσκέψεων
- 1 pc Μετασηματιστή
- 1 pc Καλώδιο τροφοδοτικού και τηλεφωνικού δικτύου POTS αναλογική γραμμή
- 1 pc Καλώδιο τροφοδοτικού και τηλεφωνικού δικτύου ISDN ψηφιακή γραμμή
- 1 set Ενδιάμεσα βύσματα

Οι προαιρετικές επιλογές εξοπλισμού περιλαμβάνουν :

- 1 ευγάρι Επιπλέον μικρόφωνα
- 2 pcs Καλώδια επιπλέον μικροφώνων 1,5 m
- 2 pcs Καλώδια επιπλέον μικροφώνων 1,5 m
- 1 pc Τηλεκοντρόλ
- 4 pcs Μπαταρίες για το τηλεκοντρόλ

Ελέγξτε ότι η συσκευασία περιλαμβάνει όλα όσα αναφέρονται στην λίστα. Αν κάποιο εξάρτημα λείπει, επικοινωνήστε με το αντιπρόσωπο σας.

Περιεχόμενα

Τοποθέτηση	4
Περιγραφή	5
Σύνδεση	6
Ρυθμίσεις	7
Ρύθμιση σύνδεσης κατά την ενεργοποίηση	7
Χειροκίνητη επιλογή σύνδεσης	7
Διανομή Γραμμής	8
Σύνδεση	8
Αριθμός MSN	9
Ρύθμιση Ήχου, Σιγή, Ρύθμιση χώρου	10
Κλήσεις	11
Πολλαπλές Κλήσεις	12
Προγραμματίζοντας το πλήκτρο R	13
Γρήγορη κλήση, Επανάκληση	14
Μενού	15
Προσθήκη νέου αριθμού στον τηλεφωνικό κατάλογο	15
Διόρθωση τηλεφωνικού καταλόγου	16
Διαγραφή αριθμών και ονομάτων	17
Ρύθμιση της έντασης του ήχου κλήσης	17
Αλλαγή ώρας και ημερομηνίας	18
Επιλογή Γλώσσας	18
Ήχος πλήκτρων	19
Αξεσουάρ	20
Τηλεχειριστήριο	20
Λειτουργίες τηλεχειριστηρίου	21
Επιπλέον μικρόφωνα	22
Αξεσουάρ και ανταλλακτικά	23
Αντιμέτωπιση προβλημάτων και Φροντίδα	24
Τεχνικά Χαρακτηριστικά	25
Οθόνη και Πλήκτρα	27

Για βέλτιστη αναπαραγωγή ήχου, τοποθετήστε την συσκευή όπως φαίνεται στην πιο κάτω εικόνα.

Χρησιμοποιείστε το Konftel 200 NI για γραφεία συνεδριάσεων μέχρι 30 m²(323 sq ft)

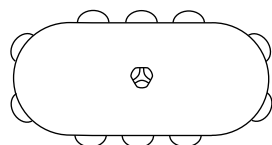
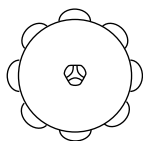

Χρησιμοποιείστε το Konftel 200 NI με επιπλέον μικρόφωνα για γραφεία συνεδριάσεων μέχρι 70 m²(753 sq ft)

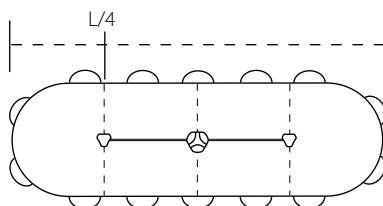
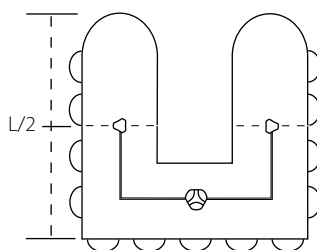
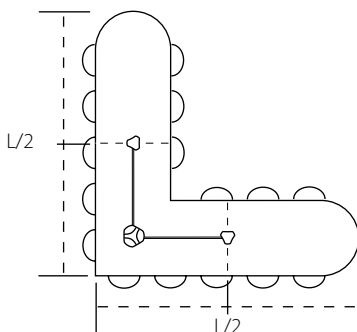

Επάνω όψη

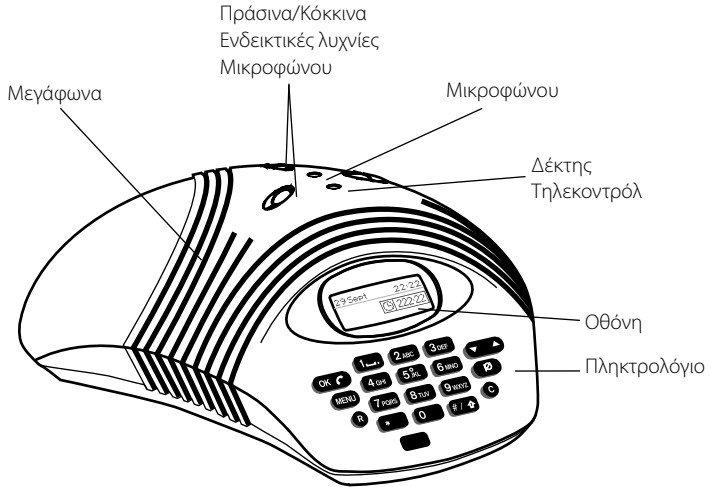

Κάτω όψη

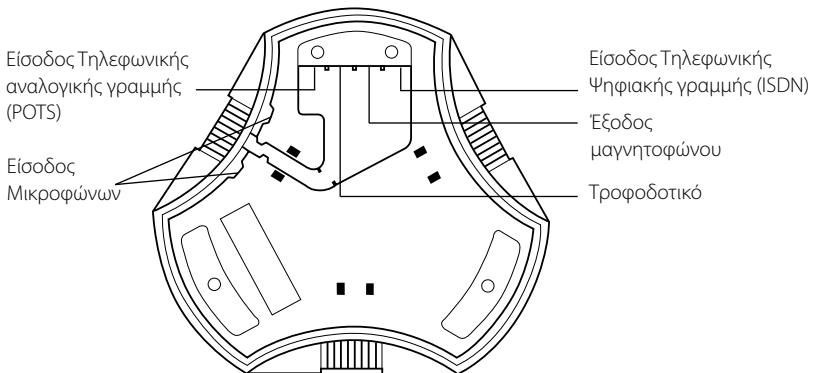

Περιγραφή των πλήκτρων του Konftel 200NI υπάρχει στην σελίδα 27.

Αναλογική (POTS)

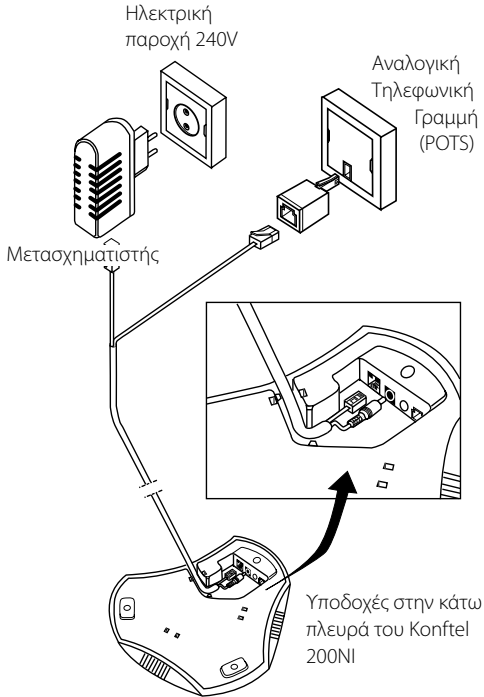

Ψηφιακή (ISDN S₀)

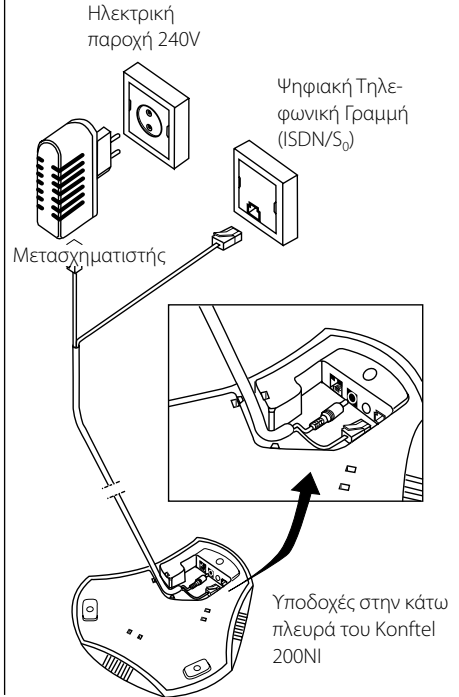

Μόνο μετασχηματιστές τύπου FRIWO FW7237/12 ή ο Perfekt τύπου 2042 ή 2043 μπορεί να συνδεθεί

Ρύθμιση σύνδεσης κατά την ενεργοποίηση

Συνδέστε το Konftel 200 NI στην παροχή ρεύματος. Επιλέξτε αυτόματα αναζήτηση. Το Konftel 200 NI αναζητά αυτόματα για γραμμή ISDN/S₀.

Μερικές γραμμές ISDN/S₀ δεν μπορούν να βρεθούν αυτόματα, αλλά μπορούν να συνδεθούν παρ' όλα αυτά. Αν αυτό συμβεί, η γραμμή θα πρέπει να επιλεγεί χειροκίνητα; Δείτε παρακάτω.

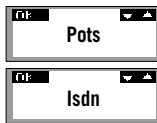

Αν δεν συνδέεται σε ψηφιακή γραμμή, χρησιμοποιήστε τα πλήκτρα επάνω/κάτω για επιλογή ISDN (ψηφιακή) ή POTS (αναλογική). Αυτή η ρύθμιση δεν αποθηκεύεται για την επόμενη φορά που θα ενεργοποιηθεί η συσκευή.



Πιέστε OK για επιβεβαίωση.

Χειροκίνητη επιλογή σύνδεσης



Πιέστε το πλήκτρο μενού.



Επιλέξτε το μενού ρυθμίσεις (settings).



Πιέστε OK.



Επιλέξτε δίκτυο (Net).



Πιέστε OK.



Επιλέξτε ψηφιακή γραμμή (ISDN), αναλογική γραμμή (POTS) ή αυτόματη λειτουργία αναζήτησης. Αυτή η ρύθμιση θα αποθηκευτεί για την επόμενη φορά που θα ενεργοποιηθεί η συσκευή.



Πιέστε OK για επιβεβαίωση.

8 Διανομή Γραμμής

Σύνδεση



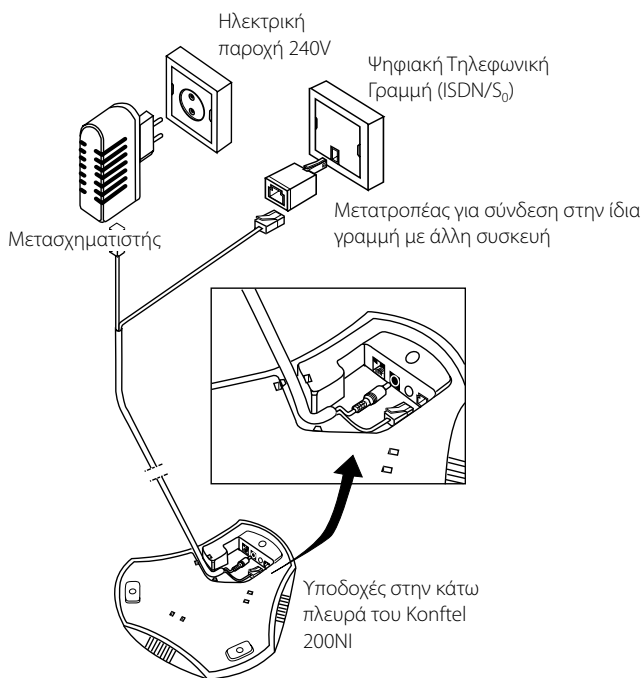















Με το Konftel 200 NI Μπορείτε να μοιράσετε την ISDN/S₀ γραμμή με άλλες ISDN συσκευές π.χ. συσκευή video conference ή modem. Απλά εισάγετε ένα μοναδικό MSN αριθμό (Multiple subscriber number) ως δικό σας αριθμό. Το MSN διαχωρίζει την τηλεφωνική σύσκεψη από ένα video conference, για παράδειγμα.

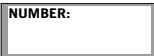

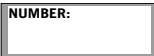
Μόνο μετασχηματιστές τύπου FRIWO FW7237/12 ή ο Perfekt τύπου 2042 ή 2043 μπορεί να συνδεθεί

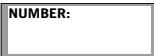
Σημείωση: Η Konftel δεν εγγυάται την πλήρη λειτουργία άλλης συσκευής που μοιράζεται την σύνδεση ISDN με το Konftel 200 NI. Για περισσότερες πληροφορίες επικοινωνήστε με το αντιπρόσωπό σας.

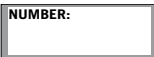
Αριθμός MSN

-   Πιέστε το πλήκτρο μενού.
-   Επιλέξτε το μενού ρυθμίσεις (Special Settings)
-   Πιέστε OK.
-   Επιλέξτε το μενού «Own number».
-   Πιέστε OK.
-   Εισάγετε τον αριθμό σας (αριθμός MSN)
-   Πιέστε OK για αποθήκευση.
-   Πιέστε το πλήκτρο C για επιστροφή στην αρχική οθόνη.
- Σημείωση:** Η λειτουργία αριθμός MSN είναι ενεργή όταν είναι συνδεδεμένη σε αναλογική γραμμή ISDN. Αν ο αριθμός MSN έχει αποθηκευτεί, το Konftel 200 NI θα απαντήσει μόνο σε εισερχόμενη κλήση αυτού του αριθμού. Αν δεν έχετε ορίσει αριθμό MSN, το Konftel 200 NI θα απαντά σε όλες τις εισερχόμενες κλήσεις, ανεξαρτήτως αριθμού.
-   Ο αριθμός MSN μπορεί να διαγραφεί με το πλήκτρο C όταν βρίσκεστε μέσα στο μενού "Own Number".

10 Ρύθμιση ήχου, Σιγή, Ρύθμιση χώρου

Ρύθμιση ήχου

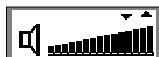

Ρυθμίστε την ένταση των μεγαφώνων με τα πλήκτρα επάνω/κάτω κατά την διάρκεια της κλήσης.

Σιγή Μικροφώνου

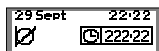

Πιέστε το πλήκτρο σιγής μικροφώνου για να απενεργοποιήσετε το μικρόφωνο. Οι ενδεικτικές λυχνίες μικροφώνου αλλάζουν σε κόκκινες. Πιέστε ξανά για ενεργοποίηση του μικροφώνου. Οι ενδεικτικές λυχνίες μικροφώνου επιστρέφουν στο πράσινο.

Ρύθμιση Χώρου



Ο ήχος ρυθμίζεται αυτόματα για το δωμάτιο και την τηλεφωνική γραμμή όταν το Konftel 200/NI ενεργοποιείται. Το Konftel 200/NI αντιλαμβάνεται την ακουστική του δωματίου και προσαρμόζει συνέχεια κατά την διάρκεια της κλήσης. Για χειροκίνητη ρύθμιση, πιέστε επάνω/κάτω ταυτόχρονα. Ένας σύντομος θόρυβος θα ακουστεί.

Εισερχόμενες Κλήσεις



Όταν έχετε μία εισερχόμενη κλήση ο ήχος κλήσης ακούγεται και αναβοσβήνουν οι λυχνίες του μικροφώνου.

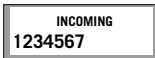

(ISDN) A ring signal is heard and the green mic indicators light to indicate the incoming call. The incoming call number ID is shown in the display.



Πιέστε το πλήκτρο OK για απάντηση.

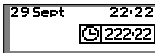

Η διάρκεια της κλήσης εμφανίζεται στην οθόνη.



Για τερματισμό της κλήσης πιέστε OK.

Εξερχόμενες Κλήσεις



Πιέστε OK.

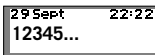

0-9...

Πληκτρολογήστε τον αριθμό.

ή

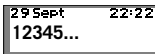

0-9...

Για επισκόπηση, πρώτα εισάγετε τον αριθμό.



Πιέστε OK. Ο αριθμός θα κληθεί μέσα σε 3 δευτερόλεπτα.

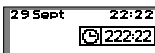

Η διάρκεια της κλήσης εμφανίζεται στην οθόνη.



Για τερματισμό της κλήσης, πιέστε OK.

Πολλαπλές κλήσεις

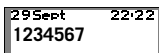

Εισάγετε τον αριθμό του πρώτου συμμετέχοντα.



Πιέστε OK. Ο αριθμός θα κληθεί μέσα σε 3 δευτερόλεπτα.



Όταν η πρώτη κλήση συνδεθεί, πιέστε το πλήκτρο R για να έχετε νέα γραμμή.

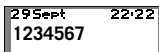

Εισάγετε τον αριθμό του δεύτερου συμμετέχοντα και περιμένετε για απάντηση.



Πιέστε το πλήκτρο R και κατόπιν το πλήκτρο 3, και έτσι και οι τρεις συμμετέχοντες θα συμμετέχουν στην κλήση.

Αν η κλήση δεν απαντάται



Πιέστε το πλήκτρο R και κατόπιν το πλήκτρο 1 για επιστροφή στην πρώτη κλήση.



Σημείωση: Η διαθεσιμότητα και η λειτουργία πολλαπλών κλήσεων μπορεί να διαφέρει από χώρα σε χώρα αλλά επίσης εξαρτάται και από το PBX που είναι συνδεδεμένο το Konftel 200 NI. Αν θέλετε να συνδέεται πολλαπλές κλήσεις, συνιστούμε να χρησιμοποιείτε υπηρεσία τηλεφωνικών συνομιλιών. Αν έχετε επιπλέον ερωτήσεις σχετικά με την διαθεσιμότητα της συγκεκριμένης λειτουργίας, επικοινωνήστε με το αντιπρόσωπο σας.

Αν το πλήκτρο R δεν λειτουργεί (POTS)



Οι απαιτήσεις για την λειτουργία του πλήκτρου R μπορεί να διαφέρουν μεταξύ διαφόρων PBXs και από χώρα σε χώρα. Γι' αυτό το λόγω το Konftel 200 NI σας επιτρέπει να προγραμματίσετε τον R χρόνο παλμού, έτσι ώστε να είναι συμβατό με τα περισσότερα PBXs της αγοράς.

Προγραμματισμός πλήκτρου R (εξ' ορισμού ρύθμιση = 2)



 Πιέστε το πλήκτρο μενού.

  Επιλέξτε το μενού Special Settings.

 Πιέστε OK.

  Επιλέξτε R-function.

 Πιέστε OK.

  Εισάγετε την τιμή για τον R-pulse. Η εξ' ορισμού ρύθμιση είναι 2. Ελέγξτε τον παρακάτω πίνακα ποια είναι η σωστή τιμή για το δικό σας PBX ή την χώρα σας.

Τιμή:	Time:	PBX/country:
R1	65 ms	Ericsson MD110
R2	100 ms	Scandinavia, Europe
R3	150 ms	Reserved
R4	270 ms	Germany, France, Israel
R5	600 ms	USA

 Πιέστε OK για αποθήκευση της ρύθμισης και έξοδο.

Ανάκτηση αριθμών γρήγορης κλήσης



Πιέστε τα πλήκτρα επάνω/κάτω για να μετακινηθείτε και να δείτε τον τηλεφωνικό κατάλογο με αλφαβητική σειρά. Ο τελευταίος αριθμός που καλέσατε θα εμφανιστεί πρώτο στην λίστα



Πιέστε OK για κλήση του επιλεγμένου αριθμού. Ο αριθμός εμφανίζεται στην οθόνη και καλείται μέσα σε 3 δευτερόλεπτα.



Για τερματισμό της κλήσης, πιέστε OK.

Επανάκληση

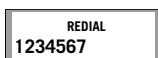

Πιέστε το πλήκτρο επάνω. Ο τελευταίος αριθμός που καλέσατε θα εμφανιστεί στην οθόνη.











Πιέστε OK για κλήση του αριθμού. Ο αριθμός καλείται μέσα σε 3 δευτερόλεπτα.



















Για τερματισμό της κλήσης, πιέστε OK.

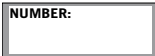











Προσθήκη νέου αριθμού στον τηλεφωνικό κατάλογο

-  **MENU** Πιέστε το πλήκτρο μενού.
-  **▼ ▲** Επιλέξτε το μενού Τηλεφωνικός κατάλογος (Phonebook).
-  **OK ↻** Πιέστε OK.
-  **▼ ▲** Επιλέξτε Νέος Αριθμός (Add entry).
-  **OK ↻** Πιέστε OK. Ο τελευταίος αριθμός που έχει κληθεί θα εμφανιστεί αυτόματα.
-  **0-9...** Εισάγετε τον αριθμό με το πληκτρολόγιο.
-  **OK ↻** Πιέστε OK.
-  **A-Z...** Εισάγετε το όνομα με το πληκτρολόγιο. Πιέστε το πλήκτρο έως εμφανιστεί το επιθυμητό γράμμα στην οθόνη και μετά επιλέξτε το επόμενο γράμμα. (Μία περιγραφή των χαρακτήρων που μπορούν να χρησιμοποιηθούν υπάρχει στην σελίδα 5).
-  **OK ↻** Πιέστε OK. Ο αριθμός και το όνομα έχουν αποθηκευτεί. Το μήνυμα «Μνήμη πλήρες» ("Memory full") αν προσπαθήσετε να υποθηκεύσετε περισσότερους από 50 αριθμούς.
- **# / ↵** Πιέστε το πλήκτρο Shift για να γράψετε μικρά γράμματα.
- **C** Πιέστε το πλήκτρο C για διαγραφή ενός αριθμού ή γράμματος.
- **MENU** Πιέστε το πλήκτρο Menu για ακύρωση.

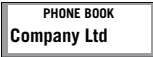





Διόρθωση τηλεφωνικού καταλόγου

-  Πιέστε το πλήκτρο Menu.
-   Επιλέξτε το μενού Τηλεφωνικός κατάλογος (Phonebook).
-  Πιέστε OK.
-   Επιλέξτε Διόρθωση (Edit).
-  Πιέστε OK.
-   Επιλέξτε το όνομα που θέλετε να διορθώσετε από την λίστα χρησιμοποιώντας τα πλήκτρα επάνω/κάτω.
-  Πιέστε OK.
-   Διορθώστε τον αριθμό με το πληκτρολόγιο και πιέστε OK.
-   Διορθώστε το όνομα με το πληκτρολόγιο και πιέστε OK.
-  Ο αριθμός/όνομα έχει αποθηκευτεί.
-  Πιέστε το πλήκτρο C για διαγραφή ενός αριθμού ή γράμματος.
-  Πιέστε το πλήκτρο Menu για ακύρωση.













Διαγραφή Ονόματος και Αριθμού

-  Πιέστε το πλήκτρο Menu.
-   Επιλέξτε το μενού Τηλεφωνικός κατάλογος (Phonebook).
-  Πιέστε OK.
-   Επιλέξτε Διαγραφή (Erase).
-  Πιέστε OK.
-   Επιλέξτε το όνομα που θέλετε να διαγράψετε από την λίστα.
-  Πιέστε OK για επιλογή.
-  «Διαγραφή?» (“Erase?”) θα εμφανιστεί στην οθόνη.
-  Αν δεν θέλετε να διαγράψετε, πιέστε το πλήκτρο C.
-  Αν θέλετε να διαγράψετε, πιέστε OK. Το επιλεγμένο όνομα και αριθμός έχουν διαγραφεί.









Ρύθμιση έντασης του ήχου κλήσης

-  Πιέστε το πλήκτρο Menu.
-   Επιλέξτε το μενού ένταση ήχου κλήσης.
-  Πιέστε OK.
-   Ρυθμίστε την ένταση με τα πλήκτρα επάνω/κάτω. Ο ήχος απενεργοποιείται επιλέγοντας το σύμβολο με το διαγραμμένο κουδούνι.
-  Πιέστε OK. Η ένταση ήχου κλήσης έχει αποθηκευτεί.











Αλλαγή ώρας και ημερομηνίας

-  Πιέστε το πλήκτρο Menu.
-   Επιλέξτε το μενού Ώρα και Ημερομηνία (Time and Date).
-  Πιέστε OK.
-   Ρυθμίστε την ώρα και την ημερομηνία με τα πλήκτρα επάνω/κάτω.
-  Επιλέξτε Ημερομηνία. Πιέστε OK.
 Επιλέξτε Μήνα. Πιέστε OK.
 Επιλέξτε Έτος. Πιέστε OK.
 Επιλέξτε Ωρα. Πιέστε OK.
 Επιλέξτε Λεπτά. Πιέστε OK.
- Η ώρα και η ημερομηνία έχουν αποθηκευτεί.
-  Επιστροφή με το πλήκτρο C.

Επιλογή Γλώσσας

-  Πιέστε το πλήκτρο Menu.
-   Επιλέξτε το μενού Γλώσσα (Language).
-  Πιέστε OK.
-   Επιλέξτε γλώσσα με τα πλήκτρα επάνω/κάτω.
-   Πιέστε OK.
- ...

Ήχος Πλήκτρων

-   Πιέστε το πλήκτρο Menu.
-   Επιλέξτε το μενού ρυθμίσεις (Special Settings).
-  Πιέστε OK.
-   Επιλέξτε το Ήχος Πλήκτρων.
-  Πιέστε OK.
-   Επιλέξτε On/Off με τα πλήκτρα επάνω/κάτω.
-   Πιέστε OK.

Σημείωση! Όταν καλείτε, ο ήχος των πλήκτρων θα ακούγεται πάντα ακόμα και αν είναι απενεργοποιημένος.





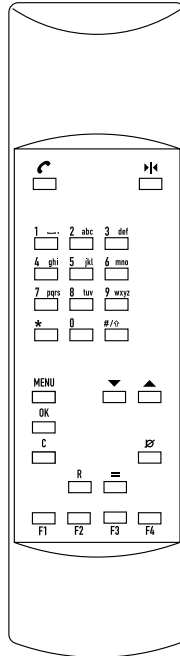

Τηλεχειριστήριο

Item No.
900102038



Το Konftel 200 NI μπορεί να συμπληρωθεί με τηλεχειριστήριο. Όλες οι λειτουργίες του πραγματοποιούνται από την θέση σας, ανεξάρτητα που βρίσκεστε ή κάθεστε στο γραφείο συνεδριάσεων.

Λειτουργίες Τηλεχειριστήριου

			
	<input type="text"/>		Σηκώνει και αντικαθιστά το «ακουστικό» ανεξάρτητα αν το Konftel 200 NI είναι μέσα στο μενού. Αν εμφανίζεται ο τηλεφωνικό κατάλογος, τότε καλείτε ο αριθμός που βρίσκετε στην οθόνη.
1		9	wxyz
	<input type="text"/>	–	<input type="text"/>
			Εισαγωγή αριθμού ή ονόματος. Με το πλήκτρο #/↵ εναλλάσσεται από κεφαλαία σε μικρά γράμματα.
		MENU	
		<input type="text"/>	Εισαγωγή και έξοδος στο μενού.
		OK	
		<input type="text"/>	OK στα μενού, ανοίγει ή απαντά την γραμμή. Καλεί το αριθμό γρήγορης κλήσης.
		C	
		<input type="text"/>	Διαγράφει αριθμούς ή γράμματα. Έξοδος από το μενού.
		R	
		<input type="text"/>	Χρησιμοποιείται για υπηρεσίες, π.χ. για πολλαπλές κλήσεις.
F1		F4	
	<input type="text"/>	–	<input type="text"/>
			Όταν ένας αριθμός γρήγορης κλήσης έχει προστεθεί στον τηλεφωνικό κατάλογο ή διορθωθεί, μπορεί να αποθηκευτεί στο τέλος προγραμματίζοντας με τα λειτουργικά πλήκτρα αντί για το OK. Ο αριθμός καλείται ανεξάρτητα που βρίσκεστε στο μενού. Σημείωση: Ένα λειτουργικό πλήκτρο ξαναγράφεται χωρίς ειδοποίηση αν αποθηκεύσετε έναν νέο αριθμό.
			
		<input type="text"/>	Ρυθμίζει το Konftel 200 NI στον χώρο και την ακουστική του.
			
	<input type="text"/>	<input type="text"/>	Ρύθμιση της έντασης, μετακίνηση μέσα στον τηλεφωνικό κατάλογο και το μενού.
			
		<input type="text"/>	Λειτουργία σιγής μικροφώνου. Ενεργοποιεί και απενεργοποιεί τα μικρόφωνα. Εισαγωγή παύσης σε αριθμούς γρήγορης κλήσης.
		=	
		<input type="text"/>	Καλεί το τελευταίο αριθμό που έχει κληθεί, ανεξάρτητα αν βρίσκετε στο μενού.

Επιπλέον Μικρόφωνα

Item No.
900102041



Για μεγάλα γραφεία συνεδριάσεων, το Konftel 200 NI μπορεί να επεκταθεί γρήγορα και εύκολα με δύο επιπλέον μικρόφωνα. Τότε είναι δυνατή η κάλυψη περιοχής έως 70 m².

Πλεονεκτήματα: Δυνατότερος ήχος από τα μεγάφωνα, υψηλότερη ευαισθησία από τα μικρόφωνα.

Τα επιπλέον μικρόφωνα τοποθετούνται σε απόσταση όχι μικρότερη από 0.8 m και όχι μεγαλύτερη από 2.5 m από την κεντρική μονάδα και πρέπει να συνδεθούν πριν την κλήση.

Όταν είναι συνδεδεμένα, το μικρόφωνο στην κεντρική μονάδα του Konftel 200 NI είναι αποσυνδεδεμένο και η οθόνη δείχνει πόσα επιπλέον μικρόφωνα έχουν συνδεθεί.

Τα επιπλέον μικρόφωνα είναι εφοδιασμένα με δύο σετ καλωδίων, 1.5 m και 2.5 m. Κατά την αποσύνδεση μπορεί να υπάρχει δυσκολία, γι' αυτό μπορείτε να χρησιμοποιήσετε προσεχτικά μικρό κατσαβίδι ή την μύτη ενός στιλού.



Η ένταση των μεγαφώνων μπορεί να ρυθμιστεί από τα μικρόφωνα. Η ρύθμιση του χώρου επίσης μπορεί να γίνει από τα επιπλέον μικρόφωνα. Πιέστε τα πλήκτρα επάνω/κάτω ταυτόχρονα. Θα ακουστεί ένας σύντομος θόρυβος.



Πιέστε το πλήκτρο Mute για σιγή του μικροφώνου. Η σιγή επηρεάζει όλα τα συνδεδεμένα μικρόφωνα. Οι λυχνίες των μικροφώνων από πράσινες γίνονται κόκκινες.

Είδος	Περιγραφή
900102041	Επιπλέον Μικρόφωνα
900102038	Τηλεχειριστήριο
9146030	Βάση στήριξης τοίχου
900103342	Καλώδιο μαγνητοφώνου
900103339	Επέκταση καλωδίου, ρεύματος 10 m
900103340	Επέκταση καλωδίου, Αναλογικής σύνδεσης, 10 m
900103353	Επέκταση καλωδίου, ψηφιακής σύνδεσης, 10 m
900103341	Επέκταση καλωδίου, ρεύματος και αναλογικής σύνδεσης 7.5 m
900103352	Επέκταση καλωδίου, ρεύματος και ψηφιακής σύνδεσης 7.5 m

Τηλεφωνικοί μετατροπείς

Είδος	Περιγραφή
208102012	Δανία
246102012	Φιλανδία
250102012	Γαλλία
276102012	Γερμανία
826102012	Μεγάλη Βρετανία
528102012	Ολλανδία
578102012	Νορβηγία
724102012	Ισπανία
752102012	Σουηδία
756102012	Ελβετία

Ανταλλακτικά

Είδος	Περιγραφή
900103334	Καλώδιο, ρεύματος και αναλογικής (POTS) σύνδεσης, 7.5 m
900103349	Καλώδιο, ρεύματος και ψηφιακής (ISDN) σύνδεσης, 7.5 m
900102026	Μετασχηματιστής 12 V DC, for Europe
826102026	Μετασχηματιστής 12 V DC, for UK

24 Αντιμετώπιση προβλημάτων και Υποστήριξη

Αντιμετώπιση Προβλημάτων

1. Ελέγξτε ότι το μικρόφωνο είναι ενεργοποιημένο κατά την διάρκεια της κλήσης. Οι πράσινες λυχνίες πρέπει να είναι αναμμένες.
2. Ελέγξτε ότι το Konftel 200 NI είναι συνδεδεμένο. Σύνδεση στην αναλογική γραμμή: ελέγξτε ότι το καλώδιο POTS είναι συνδεδεμένο με την υποδοχή POTS.
Σύνδεση στην ψηφιακή γραμμή: ελέγξτε ότι το καλώδιο ISDN είναι συνδεδεμένο με την υποδοχή ISDN και σε γραμμή ISDN/So.
3. Αποφύγετε επεκτάσεις καλωδίων και ελέγξτε αν το σύστημα λειτουργεί κανονικά. Αν όχι, επικοινωνήστε με το αντιπρόσωπό σας.
4. Αποσυνδέστε τα επιπλέον μικρόφωνα και δείτε αν το σύστημα δουλεύει κανονικά. Αν όχι, απευθυνθείτε στο εξουσιοδοτημένο service.
5. Αν το Konftel 200 NI χρειάζεται να περιμένει δεύτερο dial tone, θα πρέπει να εισάγετε μία παύση με το πλήκτρο Mute/Pause όταν εισάγετε τον αριθμό τηλεφώνου στον τηλεφωνικό κατάλογο.



Φροντίδα

Καθαρίστε την συσκευή με στεγνό, μαλακό πανί. Μην χρησιμοποιείτε κανένα υγρό!

Κεντρική Μονάδα

Κεντρική Μονάδα	DC μετασχηματιστής 240 V AC/12 V DC; 700 mA.
Σύνδεση δικτύου:	Αναλογική POTS, RJ-11. Ψηφιακή ISDN/So, RJ45.
Καλώδιο ρεύματος και δικτύου POTS:	7.5 m, RJ-11 (line), EIAJ Class IV (power).
Καλώδιο ρεύματος και δικτύου ISDN:	7.5 m, RJ-45 (line), EIAJ Class IV (power).
Recommended room conditions:	Reverberation time: <0.5 sec. Background noise: <45 dB(A).
Frequency response:	200 – 3700 Hz.
Loudspeaker volume:	85 dB SPL (αυξάνεται αν συνδεθούν επιπλέον μικρόφωνα).
Room echo suppression:	208 ms.
Line echo suppression:	25 ms.
Automatic calibration:	<1 ms impulse (not discernible).
Tape recorder output:	3.5 mm tele jack. Contact for connection of tape recorder may only be connected to a SELV voltage in accordance with SS-EN 60 950.
Διαστάσεις:	Diameter 232 mm.
Βάρος:	800 g.
Θερμοκρασία:	5 – 40° C in operation.
Υγρασία:	20 % – 80 % non-condensing.
EMC:	EN 50 081-1:1992. EN 50 082-1:1992. EN 61 000-4-2:1995.
Ηλεκτρική ασφάλεια:	EN 60950.
Telecom approval POTS:	EUROPEAN CTR21.
Telecom approval ISDN:	EUROPEAN CTR3.
Πληκτρολόγιο:	19 keys.
Συμβατότητα:	Το Konftel 200 NI μπορεί να συνδεθεί σε κάθε PBX εξοπλισμένο με έξοδο ISDN/So ή POTS, για παράδειγμα: MD110, Fenix. Siemens: Hicom. Nortel: Meridan. Philips: Sopho. Alcatel: 4200, 4400. Ascocom: Ascotel.

Επιπλέον μικρόφωνα (Αξεσουάρ)

Τροφοδοτικό:	Τροφοδοσία από την έξοδο των μικροφώνων.
Καλώδια:	Modular 4/4 contacts 2 x 1.5 m and 2 x 2.5 m
Μικρόφωνα:	Omnidirectional
Λυχνία Μικροφώνων:	Πράσινο – μικρόφωνο ανοιχτό Κόκκινο – μικρόφωνο κλειστό
Θερμοκρασία:	5 – 40° C σε λειτουργία
Πληκτρολόγιο:	3 πλήκτρα

Τηλεχειριστήριο (Αξεσουάρ)

Μπαταρίες:	4 x R03, 1.5 V
Θερμοκρασία:	5 – 40° C
Βεληνεκές:	Up to 5 m
Διαστάσεις:	205 x 55 x 21 mm (L x B x H)
Βάρος:	140 g
Πληκτρολόγιο:	26 Πλήκτρα

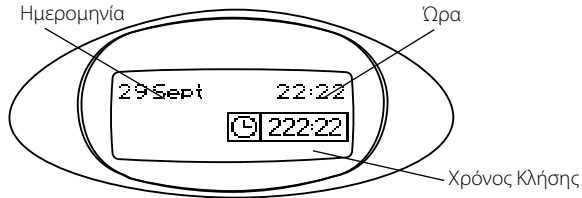

1 .	1, κενό, . (period)	7 PQRS	p, q, r, s
2 ABC	2, A, B, C, Å, Ä, Á, À, a, b, c, å, ä, á, à	8 TUV	8, T, U, V, Û, Ú, t, u, v, ü, ú
3 DEF	3, D, E, F, É, È, d, e, f, é, è	9 WXYZ	9, W, X, Y, Z, w, x, y, z
4 GHI	4, G, H, I, g, h, i	0	0
5 JKL	5, J, K, L, j, k, l	*	*
6 MNO	6, M, N, O, Ö, Ø, Ñ, m, n, o, ö, ø, ñ	#	#
7	7, P, Q, R, S,		

Η **Konftel** είναι εταιρεία με μεγάλη εμπειρία στις μεγαφωνικές επικοινωνίες και στην τεχνολογία ήχου. Αναπτύσσουμε και πουλάμε προϊόντα για τηλεφωνικές συσκευές βασισμένα σε τεχνολογίες αιχμής στη ψηφιακή επεξεργασία ήχου και ακουστική. Όλα τα προϊόντα της Konftel έχουν την υψηλής ποιότητα τεχνολογία – OmniSound® – που παρέχει καθαρό κρυστάλλινο ήχο. Για περισσότερες πληροφορίες για τα προϊόντα της Konftel δείτε στο **www.konftel.com**

Developed by Konftel AB
Box 268, SE-901 06 Umeå, Sweden
Phone: +46 90 706 489 Fax: +46 90 131 435
E-mail: info@konftel.com Web: www.konftel.com

Αποκλειστική Διάθεση

INNOCOM A.E

Λ. Καποδιστρίου 8

15123 Ν. Φιλοθέη

Τηλ: 210 68 96 177

Φαξ: 210 68 96 178

Email: info@innocom.gr

<http://www.innocom.gr>

31653-61-001 rev A
