



Guide de référence rapide Téléphone de conférence Konftel 200W

Français

Conference phones for every situation



DESCRIPTION - KONFTEL 200W

Le **Konftel 200W** est un téléphone de conférence DECT capable de capter les sons sur une surface de 30 m². Le Konftel 200W se connecte à la plupart des systèmes DECT compatibles GAP. Si votre bureau n'est pas équipé d'un système DECT compatible, Konftel peut fournir une station de base DECT fonctionnant en mode analogique.

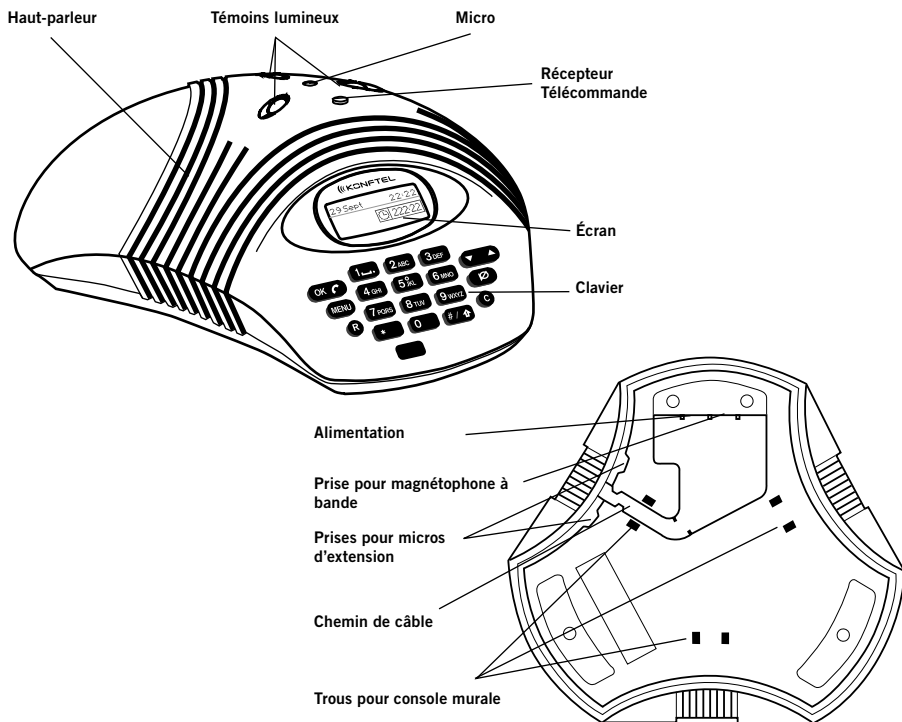

Connexion et installation

Brancher le Konftel 200W sur le secteur à l'aide de l'adaptateur (voir illustration). Poser le téléphone de conférence au centre de la table.

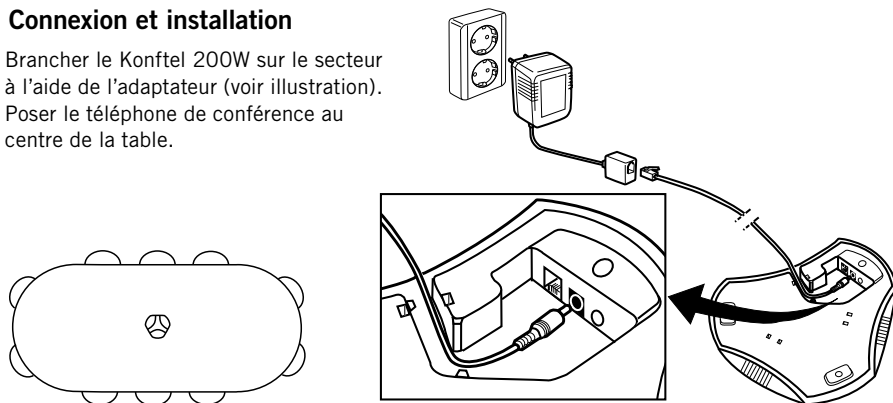

APPELER ET RÉPONDRE À UN APPEL

Répondre à un appel

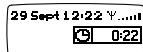

Une sonnerie retentit et la diode bleue se met à clignoter.

⇒ Pour répondre, appuyer sur **OK**.

L'écran affiche la durée de l'appel.

Établir un appel



⇒ Appuyer sur **OK**.

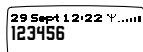

0-9...

⇒ Composer le numéro.

ou

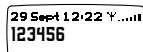

0-9...

⇒ Composer le numéro.



⇒ Appuyer sur **OK**.

Le numéro est composé dans les 3 secondes.

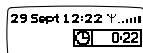

L'écran affiche la durée de l'appel.

Recomposition du numéro



⇒ Appuyer sur la flèche vers le haut.

Le dernier numéro composé s'affiche à l'écran.



⇒ Appuyer sur **OK**.

Le numéro est composé dans les 3 secondes.

Numérotation rapide

Voir le manuel pour ajouter et mettre à jour des numéros dans le répertoire.



⇒ Appuyer plusieurs fois sur les touches **Haut/Bas**.

Les noms préprogrammés dans le répertoire téléphonique défilent par ordre alphabétique. Le dernier numéro composé s'affiche en tête de liste.



⇒ Pour appeler le nom/numéro sélectionné, appuyer sur **OK**.

Le numéro est composé dans les 3 secondes.

DÉROULEMENT D'UN APPEL

Réglage du volume du haut-parleur

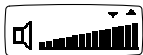

⇒ Augmenter le volume du micro en appuyant sur la touche + ; le diminuer en appuyant sur -.

Fonction silence

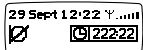

⇒ Appuyer sur la touche **silence** pour couper le micro. Les témoins lumineux bleus passent au rouge. L'interlocuteur n'entend plus ce qui se dit.



⇒ Appuyer à nouveau sur la touche **silence** pour rebrancher le micro.

Réglage manuel du son

À l'allumage, le Konftel 200W se règle automatiquement pour supprimer l'écho. Il détecte également les changements dans la pièce et adapte en permanence les paramètres de l'appel. Si malgré cela le son reste médiocre, le Konftel 200W peut être réglé manuellement à tout moment.



⇒ Appuyer sur **c**.
Une brève tonalité se fait entendre.

Fin d'un appel



⇒ Pour raccrocher, appuyer sur **OK**.

ENREGISTREMENT DANS UNE STATION DE BASE DECT

Pour pouvoir utiliser votre Konftel 200W, il doit être connecté (enregistré) à une station de base DECT. Dans ce document, nous expliquons comment s'enregistrer dans une station de base DECT. La même procédure s'applique pour enregistrer votre Konftel 200W dans d'autres marques de stations de base. En cas d'hésitation, voir le mode d'emploi de la station de base ou contacter le responsable du central téléphonique.







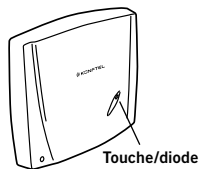





Mettre la station de base Konftel DECT en mode enregistrement

⇒ Appuyer sur la touche/diode de la station de base jusqu'à ce qu'elle clignote.

La station de base est à présent en mode enregistrement. Une fois l'enregistrement terminé, la diode cessera de clignoter. Si la station de base n'identifie pas de téléphone DECT dans un délai de 2 minutes, le mode enregistrement se débranche automatiquement.



Enregistrement du Konftel 200W dans une station de base DECT

-  ⇒ Appuyer sur la touche **MENU**.
-  ⇒ Sélectionner le menu "Outils" à l'aide de la touche **Haut/Bas**.
-  ⇒ Appuyer sur **OK**.
-  ⇒ Sélectionner le menu **Enreg** à l'aide de la touche **Haut/Bas**.
-  ⇒ Appuyer sur **OK**.
-  ⇒ Sélectionner une base (1-4).
- Si aucune base n'a été programmée, sélectionner Non. 1. Le numéros cochés sont en cours d'utilisation.
-  ⇒ Appuyer sur **OK**.
-  ⇒ Sélectionner une système DECT.
-  ⇒ Appuyer sur **OK**.
- 0-9...** ⇒ Introduire le code de sécurité (code PIN) (par défaut, **0000**).
-  ⇒ Appuyer sur **OK**.
- Certains systèmes DECT (par la station de base DECT) requièrent un code PARK. Se renseigner auprès du fournisseur du central téléphonique.
- ⇒ Si nécessaire, introduire le code PARK. Sinon, laisser vierge.
-  ⇒ Appuyer sur **OK**.
- Le Konftel 200W est à présent en mode enregistrement et cherche une station de base. Patienter jusqu'à la confirmation de l'enregistrement. Pour interrompre la procédure, appuyer sur **C**. Une fois l'enregistrement terminé, le mot **Terminé** s'affiche.
-  ⇒ Appuyer sur **OK**.
- Le Konftel 200W est à présent prêt à l'emploi.

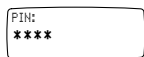
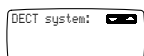
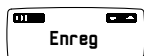
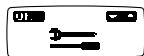

Konftel compte parmi les chefs de file de la communication amplifiée et des technologies audio. Nous développons et commercialisons des produits et technologies de téléconférence fondés sur un savoir-faire de pointe dans le domaine de l'acoustique et du traitement numérique des signaux. Tous nos téléphones de téléconférence se caractérisent par la même qualité audio - OmniSound® qui fournit un son cristallin. Pour en savoir plus sur Konftel et ses produits, rendez-vous sur **www.konftel.com**.

Développé par Konftel AB
Box 268, SE-901 06 Umeå, Sweden
Téléphone : +46 90 706 489 Fax : +46 90 131 435
E-mail : info@konftel.com Web : www.konftel.com
